

DUNAVOX
THE WINE COOLING EXPERT

DUNAVOX Prime

LT VARTOTOJO VADOVAS v4.0-2026

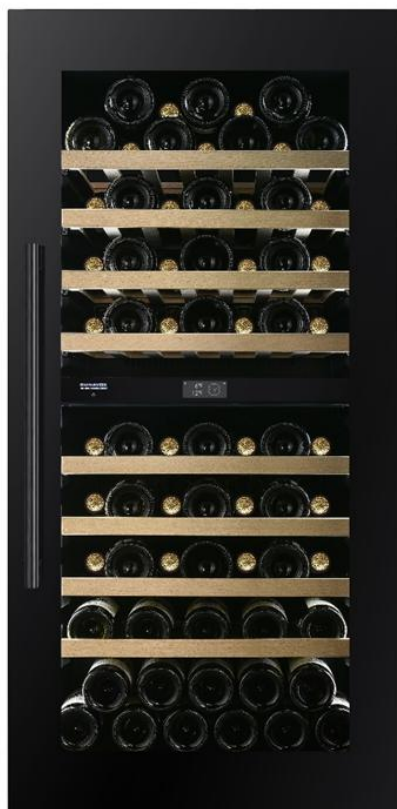

PRATARMĖ

Gerbiamas kliente,

Dėkojame, kad įsigijote šį prietaisą ir pasitikite Dunavox. Mes sukūrėme Šis produktas su didžiausiu rūpesčiu ir tikiuosi, kad jis bus išdidus ir ilgalaikis jūsų namų papildymas. Jei turite klausimų apie savo prietaisą, praneškite mums, mielai jums padėsime!

DUNAVOX Prime

- Durų rankena
- TFT jutiklinis ekranas
- WIFI + Smart programėlė
- Integruota vėdinimo sistema
- Teleskopinė medinė lentyna
- Kelių LED lempučių

Pagrindiniai produktai

DVP-19.50B

DVP-25.65DB

DVP-32.85DB

DVP-44.120DB

DVP-70.185DB

1. Apie šį dokumentą	1
1.1. Kalba	1
1.2. Atitinkami dokumentai	1
1.3. Naudojami simboliai	1
2. Produkto aprašymas	1
2.1. Atitiktis	1
3. Saugumas	2
3.1. Paskirtis	2
3.2. Numatyti naudotojai	2
3.3. Saugos instrukcijos	2
4. Transportavimas ir sandėliavimas	3
4.1. Transportas	4
4.2. Sandėliavimas	4
5. Montavimas	4
5.1. Prieš montuodami prietaisą	4
5.2. Svarbios saugos instrukcijos	4
5.3. Vyno spintelės įrengimas	5
5.4. Vietos pasirinkimas	6
5.5. Prietaiso paruošimas montavimui	6
5.6. Maitinimo šaltinio prijungimas	7
5.7. Prietaiso pastatymas	7
5.8. Durų krypties keitimas	7
5.9. Tvirtinimas prie spintelės	7
5.10. Montavimo pabaiga	7
6. Prietaiso naudojimas	8
6.1. Jūsų prietaiso valdikliai	8
6.2. Kalbos pasirinkimo meniu	8
6.3. Pagrindinis puslapis (užraktas, WIFI)	8
6.4. Temperatūros nustatymo puslapis	9
6.5. Darbo režimo nustatymo puslapis	9
6.6. Šviesos režimo nustatymo puslapis	9
6.7. Šviesos ryškumo nustatymo puslapis	10
6.8. Šviesos spalvos nustatymo puslapis	10
6.9. Atkurkite gamyklinius numatytuosius nustatymus	10
6.10. Laiko nustatymo puslapis	10
6.11. Pasirinkimas tarp °C/F ekrane	11
6.12. WIFI naudojimo žingsniai	11
6.13. Tinklo sąsaja	12
7. Lentynos	12
7.1. Bėgių montavimas	12
8. Durys	13
8.1. Kaip pakeisti durų atidarymo kampa	13
8.2. Rankenos montavimas	14
9. Temperatūra	15
9.1. Zonos	15
9.2. Temperatūros kontrolė	15
9.3. Vyno laikymas	15
9.4. Drėgmės dėžutės pridėjimas (neprivaloma)	16
10. Energijos taupymas	16
11. Priežiūra ir priežiūra	16
11.1. Valymas	17
11.2. Prietaiso atitirpinimas	17
12. Elektros energijos tiekimo sutrikimas	17
13. Atostogų laikas	17
14. Vyno aušintuvo perkėlimas	18
15. Dažnai užduodami klausimai	18
16. Šalinimas	20
17. Garantija	20

1. APIE ŠĮ DOKUMENTĄ

Šis vadovas taikomas visiems "Dunavox" "Prime" modeliams. Jei skyriai taikomi tik kai kuriems modeliams, tai bus paminėta skyriaus pavadinime arba pradžioje.

Prieš naudodami gaminį, perskaitykite ir supraskite šį vadovą. Atsargiai laikykite šį vadovą, kad galėtumėte pasinaudoti ateityje.

Pasilikame teisę keisti parametrus be išankstinio įspėjimo.

1.1. Kalba

Šis vadovas iš pradžių parašytas anglų kalba. Visos kitos kalbinės versijos yra originalaus teksto vertimai. Jei jūsų pageidaujamos kalbos spausdintinėje versijoje nėra, apsilankykite mūsų websvetainėje ir ieškokite atitinkamo modelio, kad atsisiųstumėte vartotojo vadovą reikiama kalba.

1.2. Atitinkami dokumentai

Yra ši šio prietaiso dokumentacija:

Dokumentas	Vieta
Vartotojo vadovas	Šis dokumentas
Energijos vartojimo efektyvumo etiketė	Supakuota į prietaisą
Montavimo brėžinys	

1.3. Naudojami simboliai

Šiame vadove pateikiamos saugos instrukcijos. Jei nepaisysite šių nurodymų, galite susižeisti arba sugadinti prietaisą. Kiekviena saugos instrukcija nurodoma signaliniu žodžiu. Signalinis žodis atitinka aprašytos pavojingos situacijos rizikos lygį.

SPĖJIMAS!	Šis simbolis rodo pavojingą situaciją, kurios neišvengus gali būti mirtina arba sunkiai sužalota.
ATSARGIAI!	Šis simbolis rodo pavojingą situaciją, kurios neišvengus gali būti lengvas ar vidutinio sunkumo sužalojimas.
PASTABA	Šis simbolis nurodo situaciją, kurios neišvengus gaminyje gali būti sugadintas.

Kiti simboliai šiame vadove nesusiję su sauga.

Patarimas!	Šis simbolis nurodo patarimą, kuris yra naudingas kai kuriems vartotojams.
-------------------	--

2. PRODUKTO APRAŠYMAS

Šis prietaisas yra aukštos kokybės vyno šaldytuvas, pasižymintis aukščiausios kokybės išvaizda ir pojūčiu. Prietaisas turi dinaminį klimato režimą, kuris idealiai tinka vyno buteliams laikyti ilgą laiką.

Toliau pateiktoje lentelėje parodytas zonų skaičius ir butelio talpa kiekvienam modeliui.

	Pagrindinis				
	19	25	32	44	70
Zonų skaičius	1	2	2	2	2
Butelio talpa	19	25	32	44	70

Išsamų specifikacijų sąrašą rasite 1 priedėlyje.

2.1. Atitiktis

Šis prietaisas suprojektuotas ir išbandytas pagal šiuos reglamentus ir direktyvas:

LVD 2015/35/ES
EMC 2014/30/ES
ERP 2009/125/EB
RoHS 2011/65/EB
CB sertifikatas
CE sertifikatas

3. SAUGUMAS

3.1. Paskirtis

- Šis prietaisas skirtas vynams laikyti optimalioje temperatūroje.
- Šis prietaisas skirtas įmontuoti arba po stalviršiu (DVP-19.50B, DVP-25.65DB, DVP-32.85DB, DVP-44.120DB)
- Prietaisas skirtas naudoti butyje.
- Prietaisas skirtas naudoti tik patalpose.
- Šis prietaisas skirtas vynui laikyti.

3.2. Numatyti naudotojai

Šį prietaisą gali naudoti 8 metų ir vyresni vaikai ir žmonės, turintys ribotas fizines, jutimines ar protines galimybes arba neturintys patirties ir žinių, jei jie buvo prižiūrimi arba instrukuoti, kaip saugiai naudoti gaminį ir supranta su tuo susijusius pavojus. Vaikai neturi žaisti su gaminiu. Vaikai negali valyti ir prižiūrėti be priežiūros.

3.3. Saugos instrukcijos

[SPĖJIMAS!]

Elektras smūgio pavojus. Kai prietaisas prijungtas prie elektros tinklo, jame yra aukšta įtampa.

- Prieš prijungdami prietaisą prie elektros tinklo, išjunkite elektros lizdo saugiklį.
- Išimkite prietaisą.
- Prieš atlikdami techninę priežiūrą, išjunkite elektros lizdo saugiklį.
- Nejudinkite prietaiso, kai prietaisas prijungtas prie aktyvaus maitinimo lizdo.
- Nejunkite prietaiso prie elektros lizdo, jei pažeistas maitinimo laidas. Jei maitinimo laidas pažeistas, jį turi pakeisti gamintojas arba įgaliotasis techninės priežiūros centras.
- Nejunkite prietaiso prie sugedusio elektros lizdo.
- Prietaisą ir maitinimo laidą laikykite atokiau nuo vandens ar drėgmės.
- Neatjunkite prietaiso traukdami už laido. Visada suimkite jungtį ir traukite.
- Neatjunkite prietaiso šlapiomis rankomis.
- Nestatykite kelių elektros lizdų ar ilgintuvų už prietaiso.

[SPĖJIMAS!]

Šaltnešis yra labai degus! Šaltnešis gali sukelti gaisrą, kai liečiasi su liepsna ar kibirkštimis.

- Nenaudokite prietaiso esant sprogstamiems ar degiems dūmams.
- Nenaudokite prietaiso, kai pažeista šaltnešio grandinė.
- Jei iš prietaiso išteko šaltnešis:
 - Venkite ugnies ar kibirkščių.

- Išjunkite prietaiso maitinimo lizdo saugiklį.
- Keletą minučių vėdinkite kambarį, kuriame yra prietaisas.
- Kreipkitės patarimo į Dunavox.

• Nenaudokite mechaninių įtaisų, kad pagreitintumėte atitirpinimo procesą.

ĮSPĖJIMAS!

Uždusimo pavojus! Vaikai, žaidžiantys su pakavimo medžiaga, gali susižaloti. Laikykite pakuotę vaikams nepasiekiamoje vietoje.

ATSARGIAI!

Prietaisas yra sunkus. Savarankiškai nešiodami ir perkeldami prietaisą galite susižaloti. Visada kelkite ir perkelkite prietaisą su dviem žmonėmis.

ATSARGIAI!

Prietaisas nėra sukurtas taip, kad jį taisytytų vartotojas. Bandymai taisyti prietaisą gali susižaloti ir sugadinti prietaisą, o garantija negalioja:

- Netaisykite ir nekeiskite jokios prietaiso dalies, nebent tai konkrečiai rekomenduojama šiame vadove.
- Nenaudokite gamintojo nerekomenduojamų priedų.
- Prietaiso viduje nenaudokite kitų elektros prietaisų.

PASTABA

Išoriniai šilumos šaltiniai gali turėti įtakos prietaiso veikimui:

- Nemontuokite prietaiso tiesioginiuose saulės spinduliuose.
- Nestatykite prietaiso šalia šilumos šaltinių, tokių kaip orkaitės, viryklės, šildytuvai ir radiatoriai.

PASTABA

Ventiliacija negali tinkamai veikti, kai ventiliacijos grotelės yra uždengtos. Prietaisas gali perkaisti. Neuždengkite ventiliacijos grotelių.

PASTABA

Laikant atidarytus butelius prietaise, gali atsirasti nuotėkis ir pelėsis. Nelaikykite atidarytų butelių.

PASTABA

Keli vyno buteliai gali būti sunkūs ir paveikti prietaiso svorio centrą bei pakreipti prietaisą: • Atkreipkite dėmesį į butelių išdėstymą prietaise:

- Neištumkite daugiau nei vieno pakrauto stelažo vienu metu.
- Jei lentynoje yra daugiau nei vienas butelių sluoksnis, neištumkite lentynos.
- Stenkitės, kad buteliukai būtų tolygiai paskirstyti visame prietaise.

4. TRANSPORTAVIMAS IR SANDĖLIAVIMAS

Vežimas ir sandėliavimas turi atitikti šias klimato sąlygas:

Aplinkos temperatūra	1 -40 °C
Aplinkos drėgmė	< 95% (be kondensato)

4.1. Transportas

Transportuodami prietaisą atimkite šiuos dalykus:

- Transportuokite prietaisą originalioje pakuotėje.
- Transportuokite prietaisą su dviem žmonėmis.
- Nepakreipkite pakuotės daugiau nei 45°.

Jei prietaisas jau išpakuotas, būtinai:

- Užrakinkite uždarytas dureles juoste.
- Saugokite prietaiso išorę. Naudokite minkštą, storą audinį.

4.2. Sandėliavimas

Laikykite prietaisą originalioje pakuotėje.

5. MONTAVIMAS

5.1. Prieš montuodami ir naudodami naują prietaisą

SPĖJIMAS!

Prieš įjungdami prietaisą, atidarykite dureles 5 minutėms, kad vėdintumėte spintelę.

- Perskaitykite su prietaisu pateiktas instrukcijas – jei šio prietaiso nesumontuosite ar nenaudosite pagal instrukcijų knygelę, garantija gali būti negaliojanti.
- Gamintojas nepriima jokios atsakomybės už žalą, atsiradusią dėl netinkamo naudojimo ar netinkamo montavimo.
- Nemontuokite šio prietaiso, jei jis buvo pažeistas transportavimo metu. Tai apima kištuką ir maitinimo laidą.
- Laikykite šias instrukcijas saugioje vietoje, kad galėtumėte pasinaudoti ateityje.

Pastaba: Šis prietaisas skirtas naudoti tik vynui laikyti.

5.2. Svarbios saugos instrukcijos

- Kad nepažeistumėte durelių ir durelių tarpinės, prieš ištraukdami lentynas įsitinkinkite, kad durelės yra visiškai atidarytos.
- Nejudinkite vyno šaldytuvo, kai jis prikrautas vyno, nes galite iškraipyti prietaisą.
- Jei maitinimo laidas pažeistas, jį gali pakeisti tik gamintojas arba kvalifikuotas asmuo.
- Niekada neleiskite vaikams valdyti, žaisti ar ropoti prietaiso viduje.
- Niekada nevalykite prietaiso dalių degiais skysčiais.
- Visus elektros remonto darbus turi atlikti kvalifikuotas techninės priežiūros inžinierius. Netinkamas remontas gali sukelti didelį pavojų vartotojui ir panaikinti bet kokią garantiją.
- Niekada nelaikykite prietaiso viduje nieko pavojingo, pvz., degių medžiagų, sprogmenų, stiprių rūgščių ar šarmas ir kt.
- Nelaikykite ir nenaudokite benzino ar kitų degių garų ir skysčių šalia šio ar kito prietaiso. Tai gali sukelti gaisro ar sprogdimo pavojų.

Įspėjimas: Neleiskite sugadinti šaltnešio grandinės naudodami ar montuodami prietaisą. Jei jis sugadintas, nenaudokite prietaiso, kol to nenurodys techninės priežiūros inžinierius. Šaltnešis gali užsidegti arba pakenkti akims.

- Prieš valydami prietaisą visada nepamirškite atjungti nuo elektros tinklo. Atjungdami nuo elektros tinklo, ištraukite kištuką, o ne maitinimo laidą.
- Vyno spintelėje nenaudokite nieko elektrinio.
- Ventiliacijos angos visada turi būti apsaugotos nuo kliūčių. Jei jie užsikimš, nedelsdami juos išvalykite.
- Įsitinkinkite, kad kištukas yra prieinamoje vietoje, kai montavimas baigtas.
- Naudokite šį prietaisą butyje tik pagal šias instrukcijas. Vyno šaldytuvas tinka vynui (ar kitiems gėrimams buteliuose) laikyti. Jis netinka šviežiam ar šaldytam maistui laikyti.
- Šį prietaisą gali naudoti 8 metų ir vyresni vaikai ir asmenys, turintys ribotas fizines, jutimines ar protines galimybes arba neturintys patirties ir žinių, jei jie yra prižiūrimi arba instruktuoti, kaip saugiai naudoti prietaisą ir supranta su juo susijusius pavojus. Vaikai neturi žaisti su prietaisu. Vaikai negali valyti ir prižiūrėti be priežiūros.

- Šių prietaisų šaltnešis yra R600a, degių ir sprogių daiktų negalima dėti į spintelę ar šalia jos, kad išvengtumėte gaisro ar sprogiomo.



5.3. Vyno spintelės įrengimas

- Nuimkite išorinę ir vidinę pakuotę.
- **Pastaba:** Prieš prijungdami vyno spintelę prie maitinimo šaltinio, leiskite jai stovėti vertikaliai maždaug 24 valandas. Tai sumažins aušinimo sistemos gedimo galimybę dėl tvarkymo transportavimo metu.
- Rankenos tvirtinimas yra būtinas žingsnis prieš baigiant montavimą.
- Vidinį paviršių nuvalykite drungnu vandeniu minkštu skudurėliu.
- Norėdami išlyginti vyno spintelę, sureguliuokite priekinę išlyginamąją kojelę vyno spintelės apačioje.
- Vyno spintelę pastatykite atokiau nuo tiesioginių saulės spindulių ir šilumos šaltinių (orkaitės, viryklės, šildytuvo, radiatoriaus ir kt.). Tiesioginiai saulės spinduliai gali paveikti akrilo dangą, o šilumos šaltiniai gali padidinti elektros energijos sąnaudas. Dėl itin šaltos aplinkos temperatūros įrenginys taip pat gali tinkamai neveikti.
- Venkite įrenginio statyti drėgnose vietose.
- Vyno spintelė turi būti pastatyta ten, kur aplinkos temperatūra yra nuo 16 °C iki 38 °C. Jei aplinkos temperatūra yra aukštesnė arba žemesnė už šį diapazoną, gali būti paveiktas įrenginio veikimas. Pastatant prietaisą itin šaltomis ar karštomis sąlygomis, vidaus temperatūra gali svyruoti. Nustatymo temperatūrų diapazonas gali būti nepasiekiamas.
- Įkiškite vyno spintelę į atitinkamą lizdą. Jei kištuką reikia pakeisti, vadovaukitės instrukcijomis, pateiktomis skyriuje "Elektros reikalavimai".
- Prieš prijungdami prietaisą prie elektros tinklo, išjunkite elektros lizdo saugiklį.
- Prijunkite prietaisą prie įžeminto lizdo
- Prieš atlikdami techninę priežiūrą, išjunkite elektros lizdo saugiklį.
- Nejunkite prietaiso prie elektros lizdo, jei pažeistas maitinimo laidas.
- Nejunkite prietaiso prie sugedusio elektros lizdo.
- Prietaisą ir maitinimo laidą laikykite atokiau nuo vandens ar drėgmės.

Pastaba: stiklinės durelės yra didesnės už prietaisą ir lūžta, kai prietaisas pastatomas ant grindų be kojų. Nestatykite prietaiso tiesiai ant grindų, kai jo nepalaiko koja ar išorinė atrama.

Pastaba: Ventiliacija negali tinkamai veikti, kai ventiliacijos grotelės yra uždengtos. Prietaisas gali perkaisti. Neuždengkite ventiliacijos grotelių.

Pastaba: Laikant atidarytus butelius prietaise, vyno aušintuve gali atsirasti nuotėkis ir pelėsis. Nelaikykite atidarytų butelių.

Pastaba: Visada pritvirtinkite prietaisą prie spintelės.

Prietaiso diegimo procesas susideda iš šių žingsnių:

Įmontuotas į koloną
Vietos pasirinkimas
Prietaiso paruošimas montavimui
Maitinimo šaltinio prijungimas
Prietaiso įdėjimas

Tolesniuose skyriuose dar penki paaškinimai apie kiekvieną žingsnį.

5.4. Vietos pasirinkimas

PASTABA

Išoriniai šilumos šaltiniai gali turėti įtakos prietaiso veikimui. Nemontuokite prietaiso:

- Tiesioginiuose saulės spinduliuose
- Šalia šilumos šaltinių, tokių kaip orkaitė, viryklė, šildytuvai ar radiatorius.

Montavimo patalpa turi atitikti šias sąlygas:

Darbinė temperatūra	16 – 38 °C
Darbinė drėgmė	< 95% (be kondensato)
Oro tūris	> 1 m ³ 8 q aušinimo skysčio

Atminkite, kad įrengimas atvirose virtuvėse arba prie pertvarų gali padidinti prietaiso skleidžiamą triukšmo taršą.

Patarimas! Montavimo brėžinį taip pat galite rasti www.dunavox.com.

Prietaisą galima įmontuoti. Diegimo vieta turi atitikti šias sąlygas:

- Ne tiesiai šalia orkaitės ar virš jos.
- Apatinis paviršius yra pakankamai tvirtas, kad palaikytų pakrautą prietaisą.
- Sausas, stabilus ir lygus paviršius.
- Netoli atskirto maitinimo lizdo (220–240 VAC, 50 Hz).

5.5. Prietaiso paruošimas montavimui

ISPĖJIMAS!

Elektros smūgio pavojus. Kai prietaisas prijungtas prie elektros tinklo, jame yra aukšta įtampa:

- Elektros instaliacija turi atitikti vietinius ir nacionalinius reikalavimus.
- Elektros instaliaciją turi atlikti kvalifikuotas ir kompetentingas asmuo.
- Nejudinkite prietaiso, kai prietaisas prijungtas prie aktyvaus maitinimo lizdo.
- Nejunkite prietaiso prie elektros lizdo, kai pažeistas maitinimo laidas. Jei maitinimo laidas pažeistas, jį turi pakeisti gamintojas arba įgaliotasis techninės priežiūros centras.

1. Nuimkite visas išorines ir vidines pakuotes.

Patarimas! Gaminys yra sunkus ir gali būti sunku judėti didesniais atstumais. Rekomenduojame išpakuoti gaminį montavimo vietoje.

2. Patikrinkite, ar pakuotėje yra visas turinys ir ar jis nepažeistas. Pakuotėje turėtų būti 1x Dunavox vyno šaldytuvas, 1x rankena, 1x vartotojo vadovas ir 1x energijos vartojimo etiketė. Jei trūksta dalių arba jos pažeistos, kreipkitės į tiekėją.

3. Prietaiso vidų valykite šiltu vandeniu ir minkštu skudurėliu.

Patarimas! Prietaiso viduje iš pradžių gali būti liekamasis kvapas. Kvapai išnyksta, kai prietaisas veikia.

4. Leiskite prietaisui stovėti vertikaliai mažiausiai 24 valandas. Per tą laiką galite laikyti atidarytas prietaiso dureles, kad išeitų likę kvapai.

5. Išdėstykite prietaisą priešais montavimo vietą. Tarp prietaiso ir spintelės palikite 0.5 m tarpą elektros instaliacijai. Dabar prietaisas paruoštas elektros instaliacijai.

5.6. Prijunkite prietaisą prie maitinimo šaltinio:

1. Išjunkite maitinimo lizdo saugiklį.
2. Įkiškite maitinimo laidą į maitinimo lizdą. Būtinai įžeminkite prietaisą.
3. Vėl įjunkite maitinimo lizdo saugiklį.
4. Patikrinkite, ar prietaisas įjungtas.

Jei prietaisas neįsijungia, dar kartą atlikite šiame skyriuje nurodytus veiksmus. Jei prietaisas vis tiek neveikia, kreipkitės į tiekėją. Išjunkite maitinimo lizdo saugiklį, kad saugiai tęstumėte montavimą.

5.7. Prietaiso įdėjimas

1. Prieš įmontuodami prietaisą, įsitikinkite, kad elektros instaliacija baigta.
2. Sureguliuokite kojas, kol prietaisas stovės ant visų 4 kojų ir bus lygus bei stabilus.
3. Įstumkite prietaisą į spintelę. Įsitikinti, įsitikink:
 - Maitinimo laidas nėra įstrigęs po prietaisu.
 - Prietaisas neliečia galinės sienos.
 - Prietaisas stovi spintelės viduryje.
 - Prietaiso viršuje yra mažiausiai 5 mm laisvos vietos.

Dar kartą patikrinkite, ar prietaisas yra lygus ir stabilus. Jei ne, sureguliuokite kojas, kol prietaisas stovės ant visų 4 kojų ir bus lygus bei stabilus.

5.8. Durų krypties keitimas (pasirinktinai)

Jei pageidaujama, sumontavus prietaisą, durų kryptis gali būti pakeista. Rekomenduojame pakeisti durų kryptį su dviem žmonėmis.

ISPĖJIMAS!

Durys pagamintos iš stiklo ir gali sulūžti, kai jos nukrenta. Keisdami durų kryptį, leiskite kitam asmeniui palaikyti duris, kai atsukate vyrius.

Daugiau informacijos rasite 8 skyriuje.

5.9. Pritvirtinkite prie spintelės

Prietaisas turi būti pritvirtintas prie spintelės, kad jis nejudėtų kolonėlės viduje, kai durys pakartotinai atidaromos (stumiamos).

1. Fiksavimo angos yra virš ir po durimis.
2. Pritvirtinkite prietaisą prie spintelės 4 varžtais.

5.10. Diegimo pabaiga

1. Įjunkite maitinimo lizdo saugiklį.
2. Patikrinkite, ar prietaisas įjungtas. Dabar galite naudoti prietaisą.

Patarimas! Naudojant prietaisą pirmą kartą, rekomenduojame palaukti 2–3 valandas prieš dedant buteliukus į prietaisą, kad prietaisas pasiektų nustatytą temperatūrą.

6. PRIETAISO NAUDOJIMAS

6.1. Jūsų prietaiso valdikliai

PASTABA

Prietaiso sugadinimo pavojus. Neįjunkite prietaiso iškart po išjungimo. Prieš paleisdami prietaisą iš naujo, palaukite 5 minutes.

 Power ON/OFF button



Numatytasis sistemos maitinimas įjungiamas prijungus. Ilgai paspauskite šį mygtuką 3 sekundes, pasigirs pyptelėjimas, gaminys išsijungs. Šiek tiek paspauskite šį mygtuką, pasigirs pyptelėjimas, gaminys įsijungs.

6.2. Kalbos pasirinkimo meniu

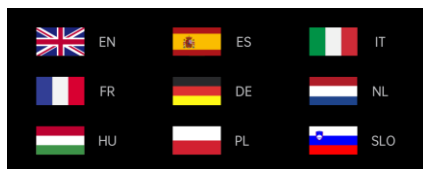



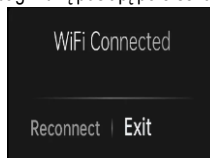
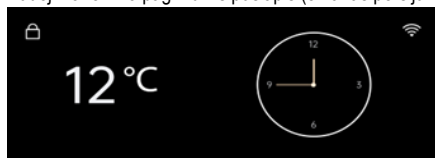

Pirmą kartą įjungus, ekrane rodomas kalbos pasirinkimo meniu (anglų, ispanų, italų, prancūzų, vokiečių, olandų, vengrų, lenkų, slovėnų. Pasirinkta kalba bus išsaugota ir įsiminta, pvz., įrenginys turėtų atsiminti pasirinkimą po elektros energijos tiekimo nutraukimo; Pasirinkus kalbą, ekranas pateks į pagrindinį puslapį.

6.3. Pagrindinis puslapis (užraktas, WIFI)

Budėjimo režimo pagrindinis puslapis (ekranas persijungs į pagrindinį puslapį po 5 sekundžių neveikimo).



Užrakto mygtukas:

Įprastu režimu (be gedimo) numatytoji sistema atrakinama įjungus gaminį. Palieskite  mygtuką viršutiniame kairiajame ekrano kampe 3 sekundes, pasigirs pyptelėjimas, sistema persijungs į užrakinimo režimą, kad užrakinėtų valdymo skydelį, o užrakto mygtukas persijungs į . Sistema neturės jokių veiksmų, kai palies ekraną užrakinimo režimu. Palieskite  mygtuką 3 sekundes, pasigirs pyptelėjimas, valdymo skydelis atrakinamas ir užrakto mygtukas perjungiamas į . Gedimo režimu (kodas arba aliarmas), automatinis atrakinimas.

WIFI mygtukas:

Palieskite  mygtuką, sistema pateks į belaidžio tinklo ryšio puslapį. (Daugiau informacijos rasite toliau pateiktuose WIFI prisijungimo veiksmuose.)

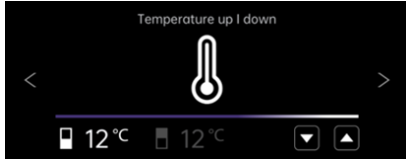

6.4. Temperatūros nustatymo puslapis (vieną kartą slinkite ekraną, kad patektumėte į šį puslapį)



skirtas viršutinei zonai ir



apatinei zonai

Palieskite  mygtuką, kad sumažintumėte temperatūrą vienu (1) laipsnio žingsniu. Palieskite  mygtuką, kad padidintumėte temperatūrą vienu (1) laipsnio žingsniu.

Temperatūros reguliavimo diapazonas

- DVP-19.50: 5-18°C

- DVP-25.65; DVP-32,85; DVP-44.120; DVP-70.185: Viršutinė zona: 5-10 °C, Apatinė zona: 10-18 °C

Gamykliniai numatytieji temperatūros nustatymai

- DVP-19.50: 12°C

- DVP-25.65; DVP-32,85; DVP-44.120; DVP-70.185: Viršutinė zona: 6 °C, Apatinė zona: 12 °C

6.5. Darbo režimo nustatymo puslapis (du kartus slinkite ekraną, kad patektumėte į šį puslapį)



1. Std (standartinis režimas): numatytasis sistemos "Std" režimas įjungus gaminį.
2. Eco (energijos taupymo režimas): įjungus Eco režimą, vidinė lemputė išsijungs po 3 sekundžių, o ekranas užges po 20 sekundžių po durų uždarymo.
3. Sab (Sabbath režimas): įjungus Sab režimą, vidinė lemputė ir logotipo lemputė išsijungs. Ekranas išsijungs po 15 sekundžių. Dar kartą palietus ekraną, ekranas bus "Darbo režimo nustatymų puslapyje". Pasirinkite kitą režimą ir išeikite iš šabo režimo. Jei per 15 sekundžių ekrane nebus atlikta jokia operacija, ekranas automatiškai išsijungs ir išlaikys šabo režimą.
4. Demonstracinė versija: įjungus demonstracinį režimą, kompresorius nustos veikti. Visos kitos funkcijos ir toliau veikia. Pavyzdžiui, durų mechanizmas ir apšvietimas. Šis režimas idealiai tinka salonams ar parodoms, kuriose rodomas vyno šaldytuvai.

6.6. Šviesos režimo nustatymo puslapis (tris kartus slinkite ekraną, kad patektumėte į šį puslapį)

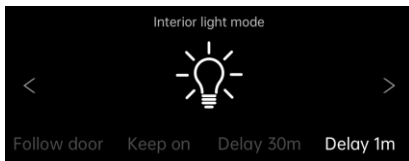

1. Sekite duris: vidinė lemputė įsijungs atidarius duris ir išsijungs, kai durys bus uždarytos.
2. Laikykite: vidinė lemputė visada dega, nesvarbu, ar durelės uždarytos, ar atidarytos.
3. Vėlavimas 30 m: vidinė lemputė išsijungs praėjus 30 minučių po durų uždarymo.
4. Vėlavimas 1 m: vidinė lemputė išsijungs praėjus 1 minutei po durų uždarymo.

6.7. Šviesos ryškumo nustatymo puslapis (keturis kartus slinkite ekraną, kad patektumėte į šį puslapį)



Pasirinkite skirtingą vidinį šviesos ryškumą paliesdami 50%, 75% ir 100%.

6.8. Šviesos spalvos nustatymo puslapis (penkis kartus slinkite ekraną, kad patektumėte į šį puslapį)

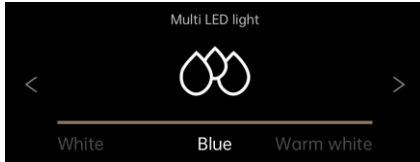

Galima pasirinkti 3 šviesos spalvas: "Balta", "Mėlyna", "Šilta balta", palieskite atitinkamą mygtuką, kad pasirinktumėte šviesos spalvą. (Eco režimu šviesos spalvos keisti negalima).

6.9. Atkurkite gamyklinius numatytuosius nustatymus (šešis kartus slinkite ekraną, kad patektumėte į šį puslapį)

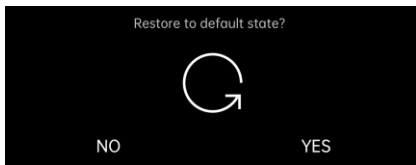

Palieskite "NE", visi nustatymai nepakitę.

Palieskite "TAIP", atkurkite gamyklinius numatytuosius nustatymus, sąsaja persijungs į kalbos pasirinkimo meniu.

6.10. Laiko nustatymo puslapis (septynis kartus slinkite ekraną, kad patektumėte į šį puslapį)

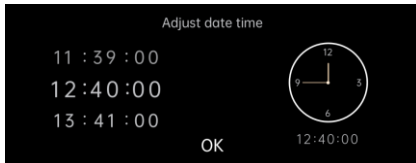

Slinkite aukštyn ir žemyn skaitmeninėje srityje, kad nustatytumėte laiką, jis gali nustatyti valandą / minutę / sekundę, kai nustatymas bus baigtas, palieskite "Gerai", kad patvirtintumėte, laikas ekrano ir pagrindinio puslapio rodyklės ratuke bus atnaujintas tuo pačiu metu.

6.11. Pasirinkimas tarp °C/F ekrane (aštuonis kartus slinkite ekraną, kad patektumėte į šį puslapį)

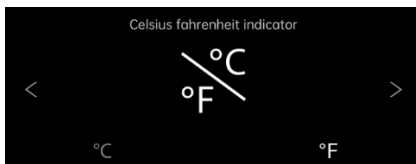

Celsijaus ir Farenheito jungiklis:

6.12. WIFI naudojimo žingsniai

1. Nuskaitykite kodą, kad atsisiųstumėte "išmanojo gyvenimo" programą ir įdiekite ją savo telefone.



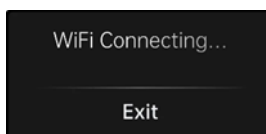
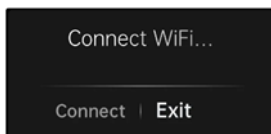

2. Užregistruokite asmeninę paskyrą ir prisijunkite prie savo namų WIFI tinklo.

3. Prijungę maitinimą, įeikite į pagrindinį puslapį ir palieskite WIFI  mygtuką, kad patektumėte į belaidžio tinklo ryšio puslapį, palieskite "Prisijungti" ir sistema įves tinklo atitikimo būseną.



4. Spustelėkite "+" APP puslapyje į "Pridėti įrenginį". APP automatiškai ieškos įrenginių ir bandys prisijungti.

5. Įrenginio piktograma pasirodys, kai APP sėkmingai ieškos įrenginio. Spustelėkite piktogramą ir įveskite "Wi-Fi" slaptažodį. Tada laukiama visiško prisijungimo.

6. Sėkmingai prisijungus prie tinklo, sąsajoje bus rodomas  APP įeina į vyno aušintuvo valdymo pagrindinį langą. APP galite naudoti dabar. Jei ryšys nepavyksta, sąsaja bus rodoma . Patikrinkite WIFI tinklą ir palieskite "Prisijungti iš naujo", kad vėl prisijungtumėte.

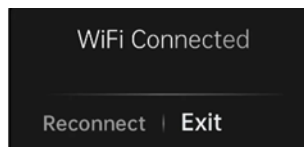

6.13. Tinklo sąsaja

1. Bluetooth (Bluetooth LE) sąsaja: prieš paskirstant tinklą, įrenginys pagal numatytuosius nustatymus įjungs "Bluetooth" funkciją, o jo pagrindinė funkcija bus naudojama artumo įrenginio paieškai ir pradiniam prisijungimui, kai būsite pasirengę prijungti įrenginį prie tinklo, mobilieji telefonai ir kiti išmanieji įrenginiai gali greitai aptikti įrenginį per "Bluetooth" ir užmegzti išankstinį ryšio ryšį, kad pasiruoštų tolesniam "Wi-Fi" tinklo procesui.

2. "WiFi" sąsaja: prieš paskirstant tinklą, įrenginio "Wi-Fi" sąsaja nėra prijungta, o konfigūruojamu klausymosi režimu. Jis visada klausosi "Wi-Fi" signalų aplinkoje ir laukia vartotojo komandos, išsiųstos per mobiliąją programėlę. Kai jis gaus teisingą priskyrimą prisijungti prie nurodyto "Wi-Fi" tinklo. Įrenginys palaiko tik "Wi-Fi" tinklus 2,4 GHz dažnių juostoje, o tai labiau tinka stabiliam ryšiui su išmaniaisiais įrenginiais namų registracijos paslaugoje.

3. Įrenginio transliavimo paslauga: įrenginys nuolat transliuoja savo įrenginio informaciją per "Bluetooth", įskaitant įrenginio pavadinimą, įrenginio tipą ir unikalų identifikatorių. Transliacijos informaciją gaus aplinkiniai "Bluetooth" išmanieji įrenginiai, kad vartotojai galėtų greitai atpažinti ir pasirinkti įrangą, kurią reikia prijungti prie tinklo mobiliojo telefono programėlėje.

4. Tinklo paslauga: nesvarbu, ar tai būtų pradinis ryšys su mobiliojo telefono APP per Bluetooth, ar vėlesnė tinklo konfigūracija per Wi-Fi, įrenginys teikia atitinkamą tinklo paslaugą. Maršrutizatoriaus "Wi-Fi" tinklo pavadinimas (SSID) ir slaptažodis perduodami iš APP į mobiliojo telefono APP per Bluetooth. "Wi-Fi" platinimo proceso metu įrenginys bandys prisijungti prie nurodyto "Wi-Fi" tinklo pagal gautą platinimo informaciją ir pateiks mobiliojo telefono programėlei grįžtamąjį ryšį apie platinimo eigą ir rezultata.

7. LENTYNOS

- Pagal faktinę gaminio konfigūraciją patikrinkite atitinkamas Nuimkite arba pakeiskite stelažus.
- Kad nepažeistumėte durelių tarpinės, ištraukdami lentynas iš bėgių skyriaus įsitikinkite, kad durelės yra atidarytos iki galo.

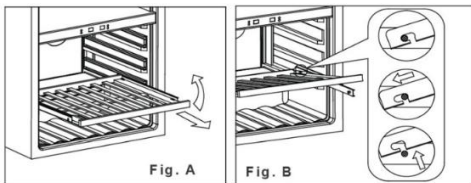

1. Visiškai ištieskite lentyną, kurią norite išimti (pav. A)
2. Pakelkite lentynos priekį aukštyn (pav. A)
3. Laikydami lentynos takelį, įstumkite lentyną į vidų, tada aukštyn, kad atlaisvintumėte nuo galinių amortizatorių (B pav.)

7.1. Bėgių montavimas



1. Uždėkite bėgius ant varžtų skylių (pažymėta raudona spalva 1 paveikslėlyje)
2. Pritvirtinkite bėgius prie spintelės abiejose varžtų skylėse (varžtai pridedami prie bėgių)
3. Pritvirtinkite bėgius abiejose spintelės pusėse.
4. Sumontuokite lentyną pagal aprašymą "Lentynos"

8. DURYS

8.1. Kaip pakeisti durų atidarymo kampa

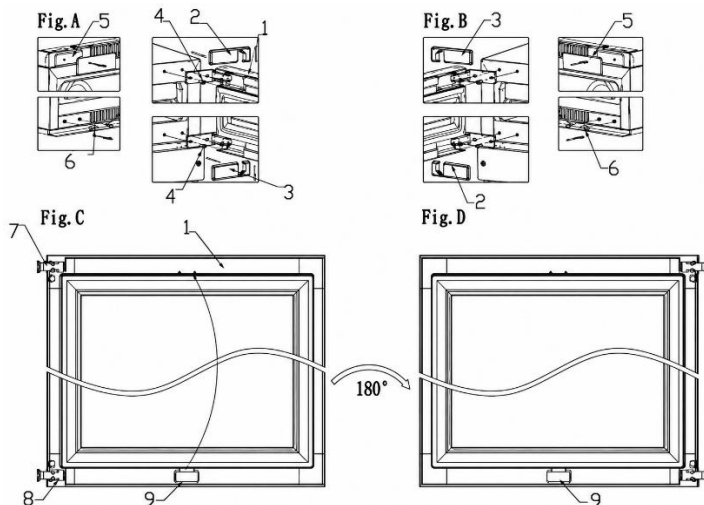

1. durys; 2. dešiniųjų durų vyrių dangtis; 3. dešiniojo apatinio durų vyrių dangtis; 4. varžtas 5. dekoratyviniai gabalai (22 skirti dekoratyviniams nagams); 6. dekoratyviniai nagai; 7/8. durų vyris; 9. Durų lempos paspaudimas

1. Atidarykite dureles ir nuimkite dekoratyvines vinis (5) viršutinėje kairėje pusėje ir dekoratyvinę vinį (6) apatinėje kairėje pusėje (A pav.).

2. Patraukite dešinįjį durelių vyrių dangtelį (2) į priekį ir į viršų, tada dešinįjį apatinį durelių vyrių dangtelį (3) patraukite į priekį ir žemyn (A pav.).

3. Atsukite visus varžtus (4) nuo viršutinio ir apatinio vyrių, tada nuimkite dureles (A pav.).

4. Paspauskite durelių lemputę (9), nuimkite ir uždėkite ją ant viršutinio durų rėmo, tada pasukite dureles 180 laipsnių kampu (C/D pav.).

5. Priveržkite durų vyrį kairėje dėžutės pusėje varžtais ir priveržkite varžtus, kad įsitikintumėte, jog durų vyriai yra priveržti (B pav.).

6. Galiausiai viršutiniame dešiniajame ir apatiniame dešiniajame dėžutės kampe (B) sumontuokite dekoratyvines detales (5) ir dekoratyvines vinis (6) (B pav.).

Pastaba: norint pakeisti duris, reikia dviejų žmonių.

8.2. Rankenos montavimas

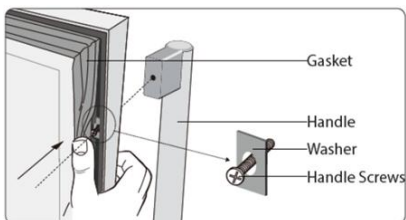

Norėdami sumontuoti durų rankeną:

1. Atidarykite dureles ir ištraukite durelių tarpiklį nuo durų rėmo, kad galėtumėte pasiekti varžtus.
2. Uždėkite rankeną ant durelių kaiščių.
3. Varžtais pritvirtinkite rankeną prie durų. Būkite atsargūs, neprivėžkite varžtų, kad nepažeistumėte durų.

9. TEMPERATŪRA

Optimali temperatūra priklauso nuo vyno rūšies:

Vyno rūšis	Optimali temperatūra	
Raudonas vinas	14 – 18 °C	57 – 65 ° F
Baltasis vinas	5 – 10 °C	41 – 50 ° F
Brandinamas vinas	11 – 14 °C	52 – 57 ° F

Visada patikrinkite butelio etiketę, ar nėra optimalios vynu laikymo temperatūros.

9.1 Zonos

Prietaise gali būti kelios zonos. Kiekviena zona tinka skirtingų rūšių vynams. Ekranuose rodoma esama temperatūra atitinkamoje zonoje.

Patarimas! Jei norite perjungti ekrane esančius vienetus tarp °C ir °F.

Tipas	Zona	Vyno rūšys	Temperatūros nustatymai	
Viena zona		Visos vyno rūšys	Priklausomai nuo vyno rūšies	
Dviguba zona	Viršutinė zona	Šampanas Baltasis vinas	5 – 10 °C	41 – 50 ° F
	Apatinė zona	Baltasis vinas Raudonas vinas	10 – 18 °C	50 – 65 ° F

Norint užtikrinti optimalų veikimą, rekomenduojame bent 4 °C temperatūros skirtumą tarp zonų.

9.2. Temperatūros kontrolė

Norėdami valdyti temperatūros nustatymus:

1. Paspauskite vieną iš temperatūros mygtukų, kad patikrintumėte nustatytą temperatūrą. Ekrane mirksi nustatyta temperatūra.
2. Temperatūros mygtukais pakeiskite temperatūrą.
3. Paspauskite vieną iš temperatūros mygtukų, kad patikrintumėte nustatytą temperatūrą. Ekrane mirksi nustatyta temperatūra.
4. Temperatūros mygtukais pakeiskite temperatūrą.

Kai temperatūros mygtukai neliečiami ilgiau nei 5 sekundes, ekranas nustoja mirksėti ir vėl rodo esamą temperatūrą atitinkamoje zonoje.

PASTABA

Jei temperatūra ekrane nuolat mirksi, išmatuota temperatūra nuo nustatytos temperatūros nukrypsta daugiau nei 5 °C. Didesnis nei 5 °C temperatūros nuokrypis gali pakenkti vynu. Patikrinkite, ar laikomi vynai gali atlaikyti temperatūros skirtumą, o jei ne, išimkite vyną iš aušintuvo, kol ekranas nustos mirksėti.

temperatūros atminties funkcija užtikrina, kad temperatūros nustatymai išliktų tokie patys, kai prietaisas įsijungia nutrūkus maitinimui.

9.3. Vyno laikymas

Vyno kiekis, kurį galima laikyti prietaise, priklauso nuo butelių dydžio. Talpa yra apytikslė maksimali, remiantis Bordo 750 ml buteliais.

PASTABA

Keli vyno buteliai gali būti sunkūs ir paveikti prietaiso svorio centrą bei sukelti prietaisą pakreipti. Atkreipkite dėmesį į butelių išdėstymą prietaise:

- Neištumkite daugiau nei vieno pakrauto stovo vienu metu.
- Jei stovas pakrautas daugiau nei vienu butelių sluoksniu, neištumkite stovo.
- Stenkitės tolygiai paskirstyti butelius visame prietaise.

Atidaryti buteliai gali išsilieti prietaise. Į prietaisą įdėkite tik neatidarytus butelius.

Norėdami laikyti vyną savo prietaise, atlikite šiuos veiksmus:

1. Visiškai atidarykite dureles.
2. Ištraukite vieną iš lentynų.
3. Padėkite butelį ant lentynos.
4. Įstumkite lentyną atgal į prietaisą.
5. Tinkamai uždarykite dureles.

Kad prietaisas veiktų optimaliai, atminkite šiuos dalykus:

- Jei neturite pakankamai butelių prietaisui užpildyti, kuo tolygiau paskirstykite butelius per prietaisą.
- Palikite tarpą tarp sienelės ir buteliukų, kad būtų užtikrinta oro cirkuliacija.

9.4. Drėgmės dėžutės pridėjimas (neprivaloma)

Kai prietaisas sumontuotas labai sausame klimato (drėgmė mažesnė nei 40%), į prietaisą galite įdėti drėgmės dėžę.

Patarimas! Atminkite, kad naudojant drėgmės dėžę sumažėja prietaiso buteliuko talpa.

Norėdami pridėti drėgmės laukelį, atlikite šiuos veiksmus:

1. Užpildykite drėgmės dėžę vandeniu.
2. Padėkite drėgmės dėžę ant lentynos su bėgeliais.

10. ENERGIJOS TAUPYMAS

Prietaisas pats savaime taupo energiją. Jei norite naudoti prietaisą kuo efektyviau:

- Laikykite dureles kiek įmanoma uždarytas.
- Nekeiskite nustatytos temperatūros per dažnai.
- Išjunkite prietaisą, kai jis tuščias ilgesnį laiką.
- Vyno aušintuvai turi būti vėsiausioje kambario vietoje, atokiau nuo gaminančių prietaisų ir nuo tiesioginių saulės spindulių.

11. PRIEŽIŪRA IR PRIEŽIŪRA

SPĖJIMAS!

Elektros smūgio pavojus. Kai prietaisas prijungtas prie elektros tinklo, jame yra aukšta įtampa. Prieš atlikdami techninę priežiūrą, išjunkite elektros lizdo saugiklį.

Norint išlaikyti optimalią prietaiso būklę, reikia atlikti šiuos priežiūros darbus:

Techninės priežiūros užduotys	Dažnis
Greitas valymas	Kiekvieną mėnesį
Kruopštus valymas	Kai nešvarus arba nenaudojamas ilgesnį laiką
Atitirpinimas	Kas šešis mėnesius (arba kai garintuvo šerkšnas yra 5 mm storio)

Tolnesniuose skyriuose pateikiamos instrukcijos, kaip atlikti šias priežiūros užduotis.

11.1. Valymas

PASTABA

Netinkamų valymo priemonių naudojimas gali pažeisti prietaiso paviršius.

- Nenaudokite jokių abrazyvinių ar agresyvių valymo priemonių, kempinių ar šluostų.

- Valykite grūdų kryptimi.

Ekrane yra elektriniai komponentai. Valymo metu naudodami per daug vandens, galite sugadinti ekraną. Prieš valydami ekraną, būtinai išsukite šluostę ar kempinę.

Norėdami išvalyti prietaisą, atlikite šiuos veiksmus:

1. Išjunkite maitinimą, atjunkite prietaisą ir išimkite visus daiktus, įskaitant butelius, lentynas ir lentyną.
2. Vidinius paviršius nuplaukite šiltu vandeniu ir švelniu tirpalu.
3. Nuplaukite lentynas švelniu ploviklio tirpalu. Palaukite, kol lentynos išdžius, prieš padėdami atgal į įrenginį.
4. Valydami valdiklius ar bet kokias elektrines dalis, išgrežkite vandens perteklių iš audinio.
5. Išorę nuplaukite šiltu vandeniu ir švelniu skystu plovikliu. Gerai nuplaukite ir nuvalykite švaria, minkšta šluoste.
6. Ventilacijos angas nuvalykite drėgna ir minkšta šluoste.
7. Jei yra, išvalykite drėgmės dėžę po tekančiu vandeniu.
8. Nuvalykite dureles stiklo valikliu ir minkšta šluoste.

ISPĖJIMAS!

Neikada neįjunkite prietaiso, kai vidus ar lentynos yra šlapios. Darbas drėgnoje aplinkoje žymiai padidina pelėsių augimo riziką. Prieš įjungdami įsitikinkite, kad prietaiso vidus ir visi priedai yra visiškai sausi.

11.2. Prietaiso atitirpinimas

Atitirpinimas paprastai trunka 2–4 valandas. Prietaisas atitirpinamas, kai dingsta visas garintuvo šerkšnas.

Norėdami atitirpinti prietaisą:

1. Išjunkite prietaisą.
2. Išimkite buteliukus iš prietaiso.
3. Palikite atidarytas dureles, kad pagreitintumėte procesą.
4. Padėkite rankšluosčius prie prietaiso durelių angos, kad sugertų vandenį.
5. Vėl įjunkite prietaisą.
6. Jei yra, užpildykite drėgmės dėžutę.

12. ELEKTROS SUTRIKIMAS

Dauguma elektros energijos tiekimo sutrikimų pašalinami per kelias valandas ir neturėtų turėti įtakos jūsų prietaiso temperatūrai, jei sumažinsite durelių atidarymo skaičių. Jei maitinimas bus išjungtas ilgą laiką, turite imtis tinkamų veiksmų, kad apsaugotumėte savo turinį.

13. ATOSTOGŲ LAIKAS

Trumpos atostogos: palikite vyno šaldytuvą / gėrimų aušintuvą veikti trumpesnių nei trijų savaitių atostogų metu. Jei prietaisas nenaudojamas kelis mėnesius, išimkite visus daiktus ir išjunkite prietaisą. Kruopščiai išvalykite ir išdžiovinkite vidų. Norėdami išvengti kvapo ir pelėsio dauginimosi, palikite dureles šiek tiek atidarytas: jei reikia, užblokuokite jas atidarytas.

14. VYNO AUŠINTUVO PERKĖLIMAS

1. Išimkite visus elementus.
2. Išimkite palaidus daiktus vyno šaldytuvo viduje (butelius ir lentynas) arba pritvirtinkite palaidus daiktus putomis.
3. Pasukite reguliuojamą koją iki pagrindo, kad nesugadintumėte.
4. Uždarykite dureles.
5. Transportavimo metu įsitinkinkite, kad prietaisas tvirtai laikosi vertikaloje padėtyje. Taip pat apsaugokite prietaiso išorę antklode ar panašiais daiktais.

15. DAŽNAI UŽDUODAMI KLAUSIMAI

1. Prietaisas nepakankamai atvėsta. Ką daryti?

Įsitinkinkite, kad durys visiškai uždarytos. Saugokite įrenginį nuo tiesioginių saulės spindulių. Laikykite ventiliacijos grotelės švarias.

2. Prietaisas dažnai įsijungia ir išsijungia.

Vyno aušintuvas paprastai įjungia aušinimo ciklą kas 10–15 minučių. Jei kompresorius įsijungia dažniau, patikrinkite: klimato sąlygos montavimo vietoje; tinkamas durų uždarymas.

Jei vienu metu buvo įdėta daug naujų butelių, įrenginiui gali prireikti mažiausiai 24 valandų, kad pasiektų nustatytą temperatūrą, todėl laikinai dažnesni aušinimo ciklai.

3. Durelės neatsidaro.

Patikrinkite montavimą ir vartotojo vadove rasite instrukcijas, kaip sureguliuoti durų atidarymo jutiklį.

4. Vidaus apšvietimas neveikia.

Patikrinkite vyno aušintuvo nustatymus. Daugiau informacijos apie galimus nustatymus rasite vartotojo vadove.

5. Ant stiklo atsiranda kondensatas.

Per didelė drėgmė kambaryje gali sukelti drėgmės problemų. Tai nėra prietaiso gedimas.

6. Durelės neužsidaro tinkamai.

Vyno šaldytuvai gali būti supakuoti ilgiau nei šešis mėnesius, kol pasiekia klientą. Įrenginiai iš visų pusių yra patikimai apsaugoti putų polistirolo ir tvirtinami dviem dirželiais, kad būtų užtikrinta saugi aplinka ir išvengta fizinės žalos transportavimo metu. Dėl sandarios pakuotės durų tarpinė gali deformuotis ir ją reikia sureguliuoti. Norėdami tai ištaisyti, uždarykite dureles ir švelniai pašildykite tarpiklį plaukų džiovintuvu. Atsargiai sureguliuokite tarpiklio lameles, kad jos atsidarytų ir grįžtų į tinkamą formą. Patikrinkite tarpiklio ir durelių padėtį, kad įsitikintumėte, jog jie tinkamai sandarūs. Jei tarpiklis po metų atsilaisvino arba prarado formą, jį vėl galima atkurti naudojant plaukų džiovintuvą. Patikrinkite, ar įrenginys yra lygus ir ar visos lentynos tinkamai sumontuotos.

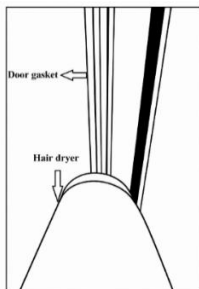

7. Kaip užregistruoti aptarnavimo užklausą

Norėdami užregistruoti savo aptarnavimo užklausą, naudokite nuorodą: <https://service.dunavox.com/>

Norint užsiregistruoti, reikia šios informacijos:

- Kontaktiniai duomenys (vardas, pavardė, el. pašto adresas, telefono numeris)
- Paskyros duomenys (pirkimo šalis, pirkimo data, iš ko pirkote)
- Išsami informacija apie gaminį (gaminio tipas, serijos numeris)
- Klaidos aprašymas (Klaidos paaiškinimas, įrenginio nuotraukų įkėlimas privalomas pateikiant techninės priežiūros ataskaitos formą.

Jei pastebėjote neįprastą prietaiso elgesį, susisiekite su vietiniu pardavėju arba atsiųskite el. laišką šiuo el. pašto adresu: service@dunavox.com

16. ŠALINIMAS

1. Prieš išmesdami seną prietaisą, ištraukite kištuką iš pagrindinio lizdo, kad įsitikintumėte, jog prietaisas neveikia.
2. Nuimkite dureles, bet palikite lentynas vietoje, kad vaikai neliptų į vidų.
3. Nupjaukite pagrindinį laidą ir išmeskite.



Simbolis ant gaminio ar jo pakuotės rodo, kad šis gaminys neturi būti tvarkomas kaip bendrosios buitinės atliekos, o turi būti pristatytas į elektros ir elektroninių prekių perdirbimo surinkimo punktą. Šalinimas turi būti atliekamas laikantis vietinių aplinkosaugos taisyklių dėl atliekų šalinimo. Teisingai išmesdami šį gaminį prisidedate prie aplinkos apsaugos ir savo artimųjų sveikatos. Netinkamas šalinimas kelia pavojų sveikatai ir aplinkai. Daugiau informacijos apie gaminio perdirbimą galite gauti savo savivaldybėje, atliekų surinkimo skyriuje arba parduotuvėje, kurioje įsigijote gaminį.

Jei jūsų gaminys yra sugedęs, susisieki su Dunavox. Galbūt galime pataisyti gaminį arba suteikti jam antrą gyvenimą. Jei turite išmesti gaminį, išmeskite jį laikydamiesi vietinių nurodymų. Kai parduodate gaminį naujam savininkui, būtinai pridėkite šį vadovą arba šio vadovo kopiją.

ĮSPĖJIMAS!

Išmesdami seną prietaisą įsitinkite, kad vamzdynai nepažeisti.

17. GARANTIJA

Buitiniam naudojimui skirtiems gaminiams suteikiama **24 mėnesių standartinė garantija**. Registracija per 30 dienų nuo pirkimo pratęsia garantiją **12 mėnesių (iš viso 36 mėnesius)**.

Registracija <https://dunavox.com/product-registration>

Kompresorius apdraustas **dar dvejus (2) metus, iš viso penkerius (5) metus**.

Garantija galioja **tik pirkimo šalyje**.

Pretenzijose turi būti pirkimo įrodymas ir, jei taikoma, **registracijos įrodymas**. Garantija apima **darbo, atsarginių dalių ir remonto išlaidas**. Už įmontuotų prietaisų išmontavimą ir pakartotinį montavimą atsako galutinis vartotojas. Saugumo sumetimais paslaugos vietoje neteikiamos įrenginiams, įrengtiems aukščiau nei **2 metrai** virš grindų lygio.

Išimtys:

Draudimas netaikomas: transportavimo / perkėlimo žalai; įbrėžimai / sudaužytas stiklas, lentynos ar rankenos; netinkamas montavimas / naudojimas; neteisingas maitinimo ryšys arba nestabili įtampa; neteisėtas remontas / modifikavimas; stichinės nelaimės; estetiškas nusidėvėjimas / spalvos pasikeitimas; vyno ar kito turinio praradimas ar sugadinimas; bendras nusidėvėjimas. Dunavox neatsako už jokią netiesioginę ar pasekinę žalą, įskaitant vyno ar aplinkinių medžiagų gedimą.

Gaminiams taikoma oficiali gamintojo garantija pagal galiojančius ES vartotojų / gaminių atitikties reglamentus. Garantija yra asmeninė pradiniam pirkėjui ir neperleidžiama. Remontas / pakeitimas nepratęsia pradinio garantinio laikotarpio.

Garantijos sąlygos ir specifikacijos gali būti keičiamos be įspėjimo.

DUNAVOX

THE WINE COOLING EXPERT

